

ARIASILENT LINK – PŘIPOJOVACÍ TVAROVKY



Univerzální tvarovky pro připojení korugovaného potrubí k příslušenství systému HRV

AriaSilent - propojovací kus

Tvarovky AriaSilent Link umožňují kombinovat korugované trubky AriaSilent s různým systémovým příslušenstvím (rozdělovací/sběrný box, držáky mřížek atd.).

Připojovací tvarovky byly vyvinuty ve shodě s mezinárodní normou UNI EN 17192: 2019 a klasifikovány jako ATC 1 při ± 2000 Pa.

Jsou vybaveny dvojím těsněním: první je určeno k utěsnění mezi armaturou a vlnitou trubkou, zatímco druhé těsnění zajišťuje utěsnění mezi armaturou a rozvodnou skříní / držákem mřížky.

Všechny tvarovky jsou dodávány se 2 bezpečnostními sponami, které po umístění zabraňují náhodnému rozpojení mezi vlnitou trubkou a samotnou armaturou.

Všechny tvarovky AriaSilent Link mohou být vybaveny ventilem pro regulaci průtoku.

Jednotlivé typy

- AriaSilent Link 63 pro kombinaci s korugovanou trubkou o vnějším průměru 63 mm
- AriaSilent Link 75 pro kombinaci s korugovanou trubkou o vnějším průměru 75 mm
- AriaSilent Link 90 v kombinaci s korugovanou trubkou o vnějším průměru 90 mm
- AriaSilent Link Compact 50 pro kombinaci s korugovanou trubkou Compact 50 o rozměrech 50x102 mm
- AriaSilent Link Compact 55 pro kombinaci s korugovanou trubkou Compact 55 o rozměrech 55x126 mm

Tabulka: Vlastnosti armatur AriaSilent Link

Charakteristiky	
Materiál tělesa	PP + antibakteriální a antistatická úprava
Materiál plochého těsnění	SBR
Materiál upínacích spon	POM
Výrobní norma	UNI EN 17192:2019
Použití	Rozvody vzduchu
Třída vzduchotěsnosti	ATC 1 při ± 2000 Pa
Skladovací teplota	Min. -10°C Max. $+60^{\circ}\text{C}$
Provozní teplota	Min. -5°C Max. $+60^{\circ}\text{C}$

Tabulka: Rozměry spojovacího kusu AriaSilent Link 63

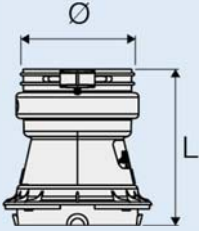
	
Ø [mm]	L [mm]
63	100

Tabulka: Rozměry spojovacího kusu AriaSilent Link 75

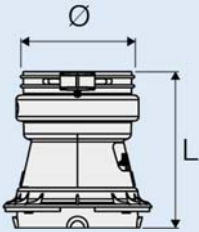
	
Ø [mm]	L [mm]
75	100

Tabulka: Rozměry spojovacího kusu AriaSilent Link 90

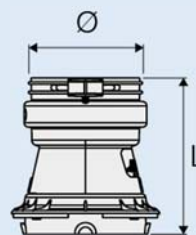

Ø [mm]

L [mm]

90

95

Tabulka: Rozměry spojovacího kusu AriaSilent Link Compact 50

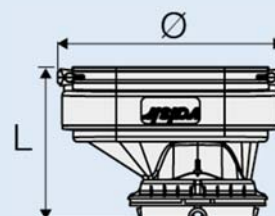

Ø [mm]

L [mm]

50x102

102

Tabulka: Rozměry spojovacího kusu AriaSilent Link Compact 55

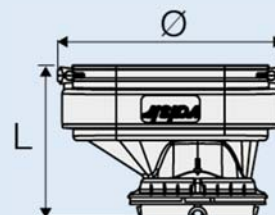

Ø [mm]

L [mm]

55x126

103

Tabulka: Rozměry spojovacího kolena AriaSilent Link Bend

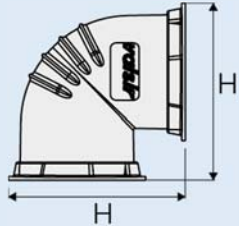
	
H [mm]	
123	

Tabulka: Rozměry pro přímý kus AriaSilent Link Linear

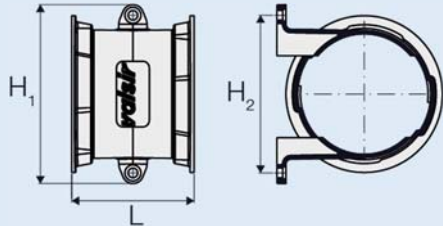
		
H ₁ [mm]	H ₂ [mm]	L [mm]
109	96	75

Tabulka: Rozměry ventilu AriaSilent

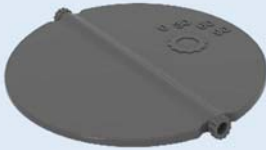
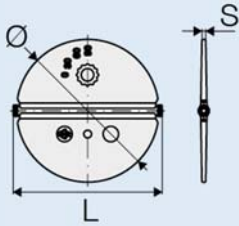
		
Ø [mm]	L [mm]	s [mm]
74	77	2

Tabulka: AriaSilent Link 63 - tlakové ztráty



Průtok vzduchu [m ³ /h]	Tlakové ztráty [Pa]
0	0,00
10	0,19
20	0,71
30	1,41
40	2,29
50	3,36
60	4,60

Obrázek: AriaSilent Link 63 - tlakové ztráty

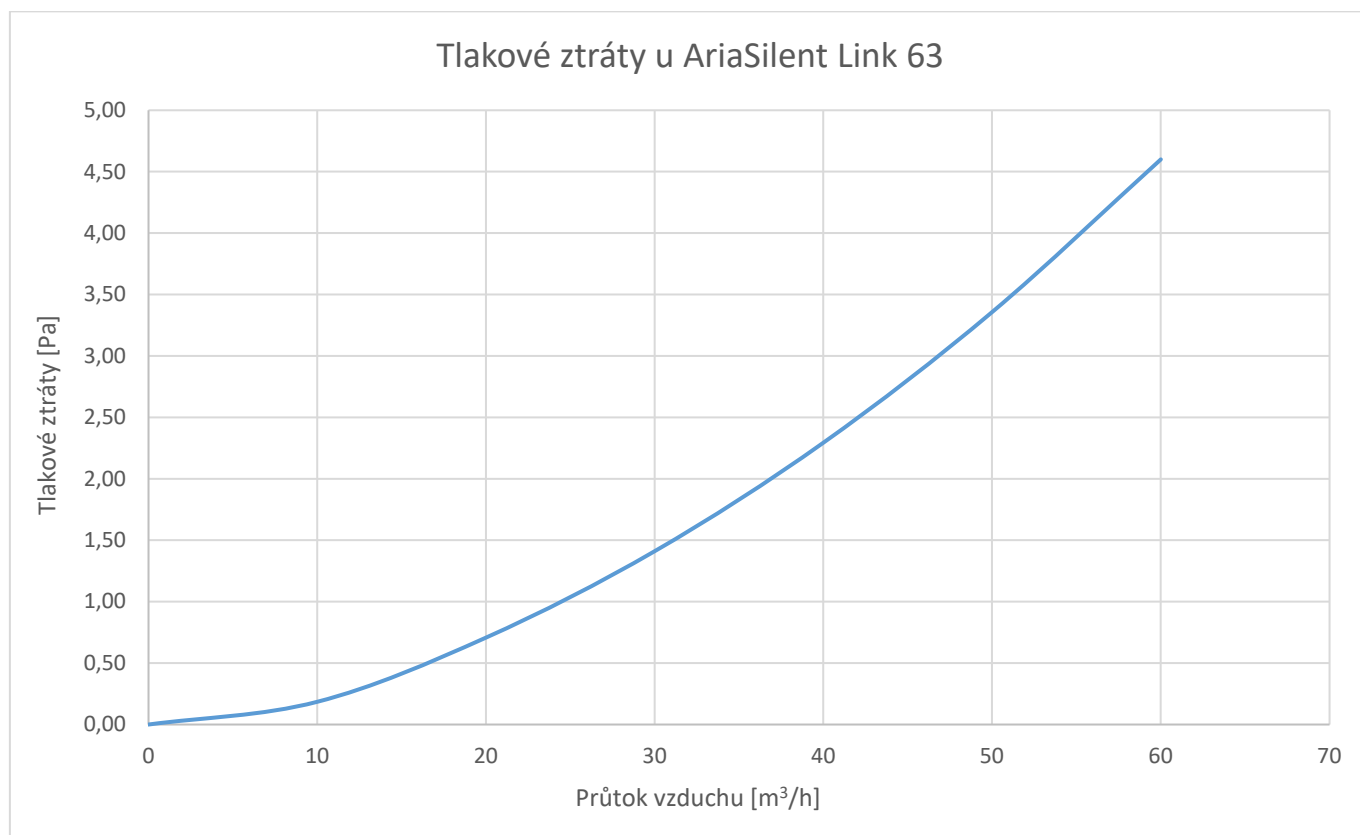

Tabulka: Tlakové ztráty u AriaSilent Link 75



Průtok vzduchu [m ³ /h]	Tlakové ztráty [Pa]
0	0,00
10	0,08
20	0,22
30	0,40
40	0,63
50	0,89
60	1,20

Obrázek: Tlakové ztráty u AriaSilent Link 75

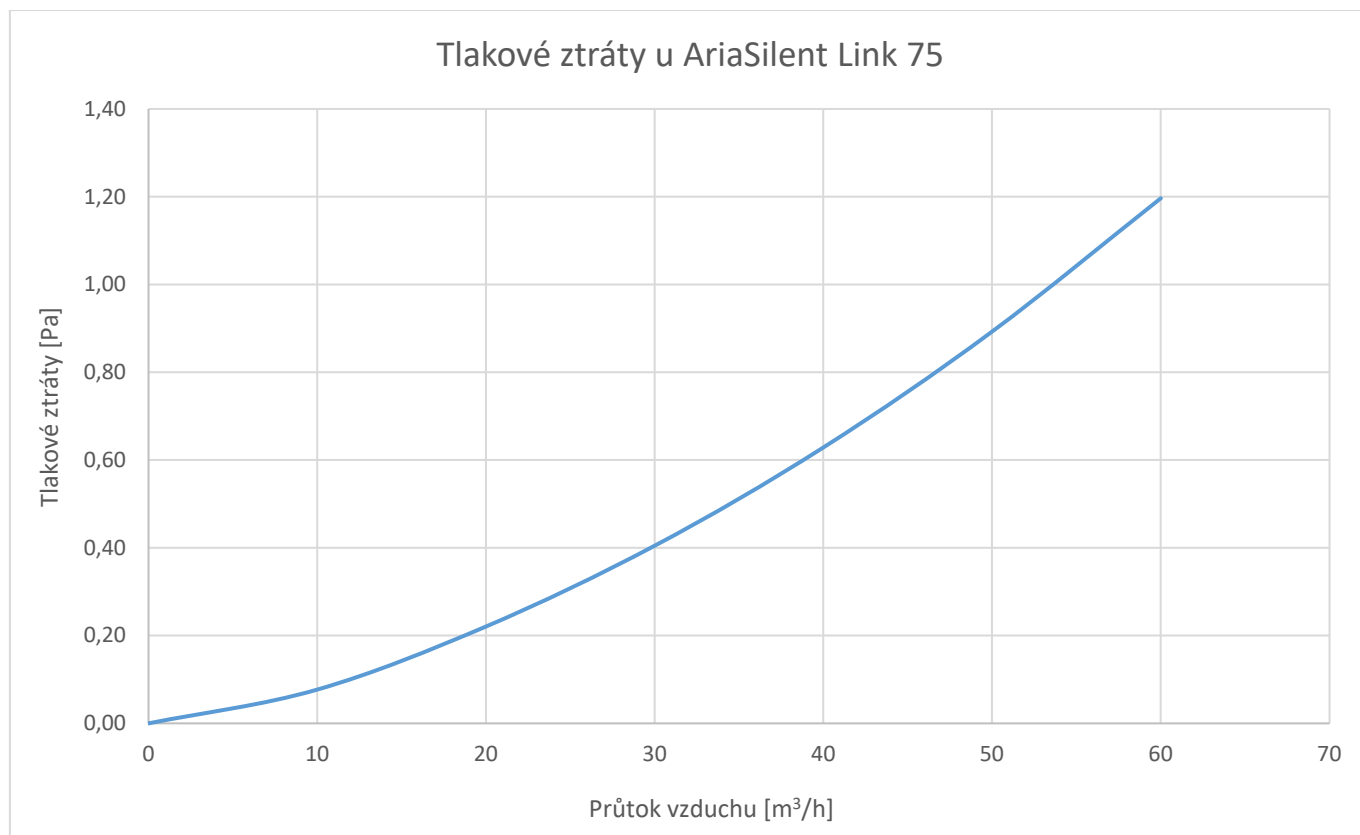

Tabulka: Tlakové ztráty u AriaSilent Link 90



Průtok vzduchu [m ³ /h]	Tlakové ztráty [Pa]
0	0,00
10	0,03
20	0,07
30	0,15
40	0,27
50	0,42
60	0,62
70	0,86
80	1,14
90	1,46

Obrázek: Tlakové ztráty u AriaSilent Link 90

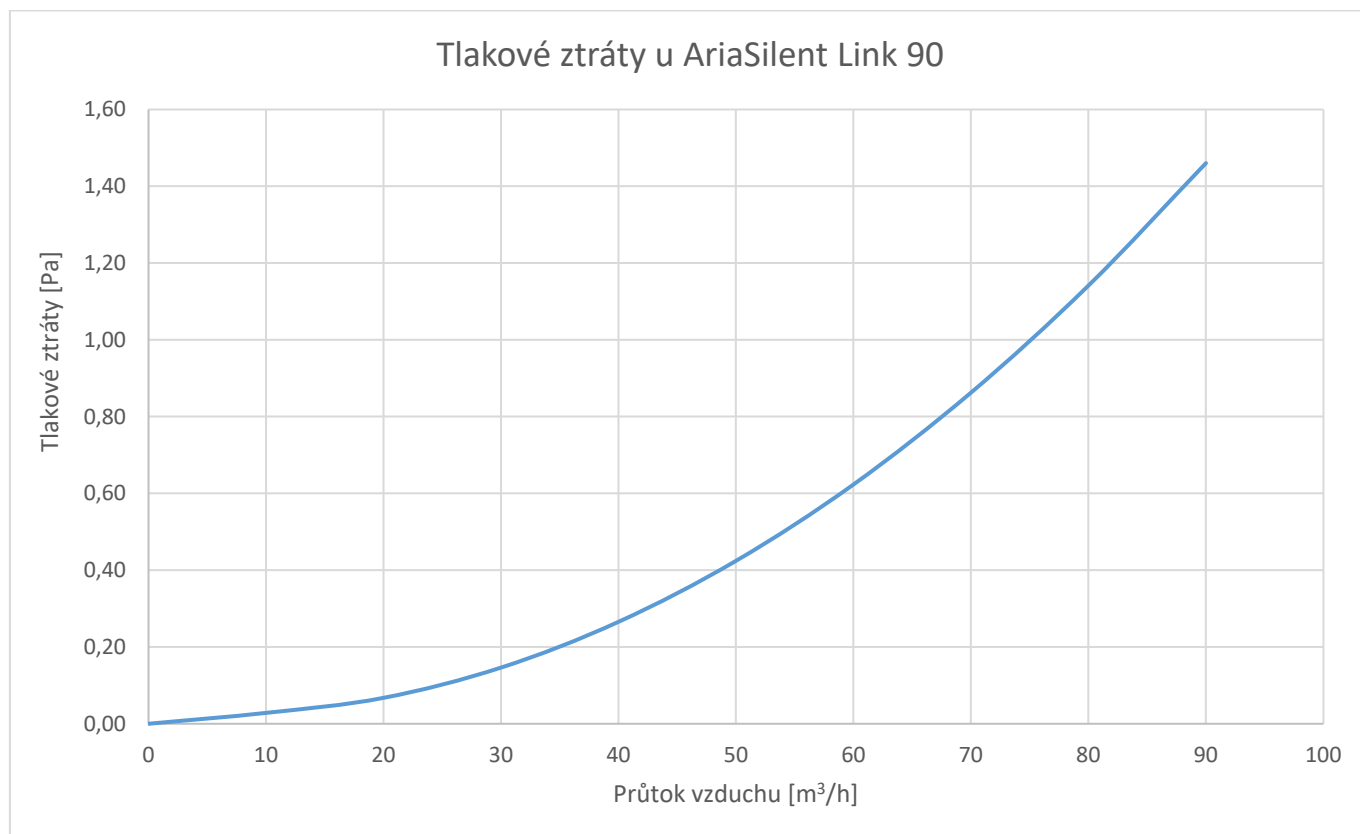

Tabulka: Tlakové ztráty u AriaSilent Link Compact 50



Průtok vzduchu [m ³ /h]	Tlakové ztráty [Pa]
0	0,00
10	0,16
20	0,83
30	1,80
40	3,07
50	4,64
60	6,51

Obrázek: Tlakové ztráty u AriaSilent Link Compact 50

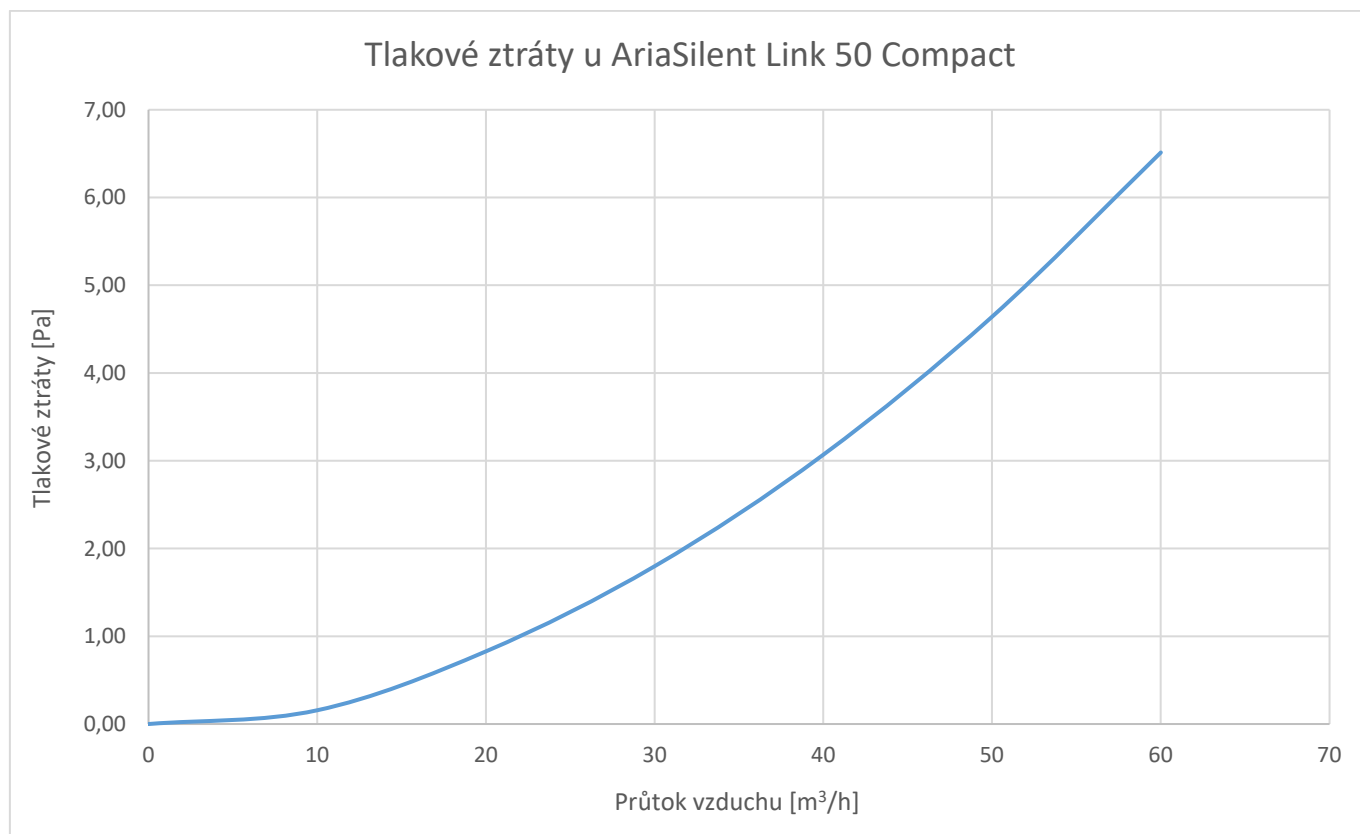

Tabulka: Tlakové ztráty u AriaSilent Link Compact 55



Průtok vzduchu [m ³ /h]	Tlakové ztráty [Pa]
0	0,00
10	0,10
20	0,47
30	1,00
40	1,70
50	2,55
60	3,56
70	4,73
80	6,06
90	7,55

Obrázek: Tlakové ztráty u AriaSilent Link Compact 55

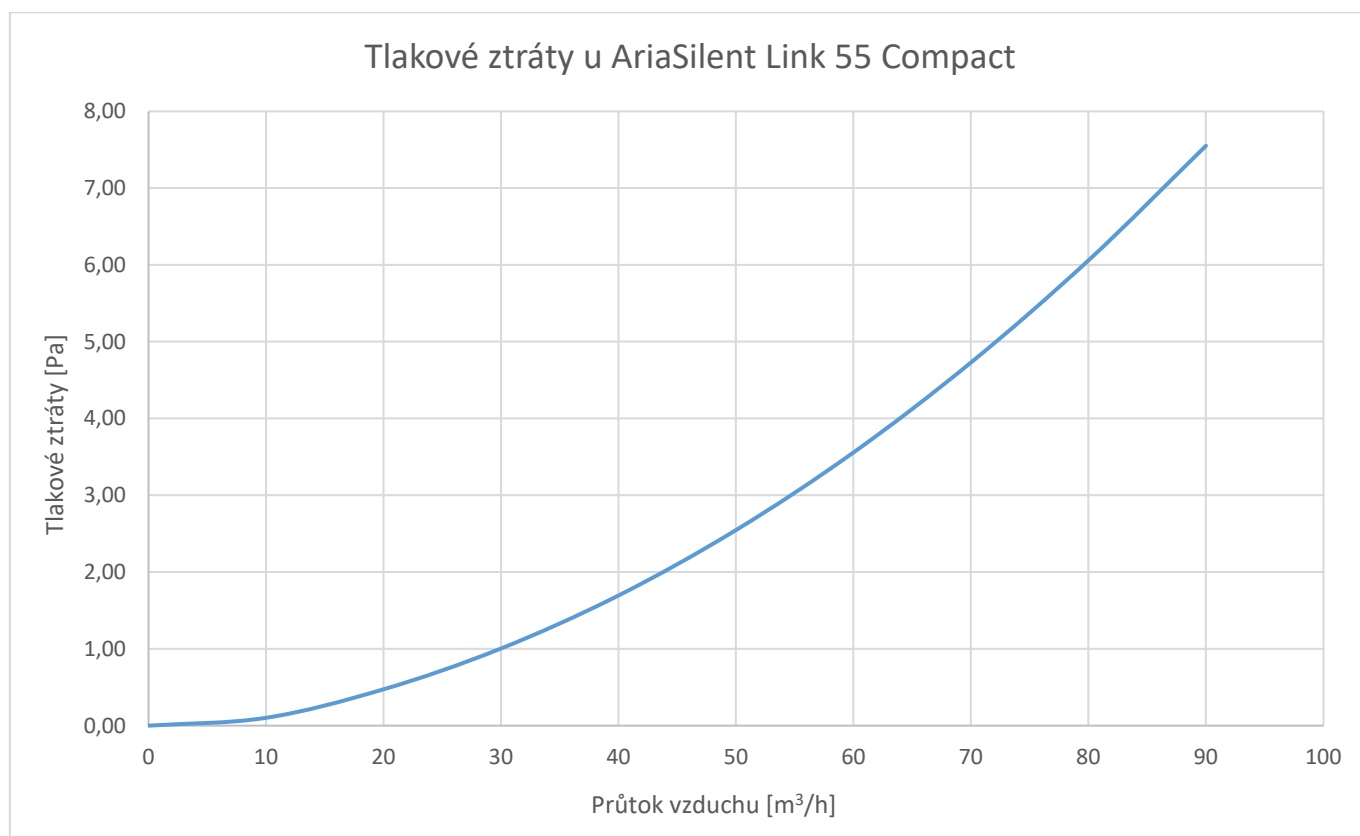

Tabulka: Tlakové ztráty u AriaSilent Link Bend



Průtok vzduchu [m ³ /h]	Tlakové ztráty [Pa]
0	0,00
10	0,34
20	1,51
30	3,00
40	4,81
50	6,94
60	9,39
70	12,16
80	15,25
90	18,12

Obrázek: Tlakové ztráty u AriaSilent Link Bend

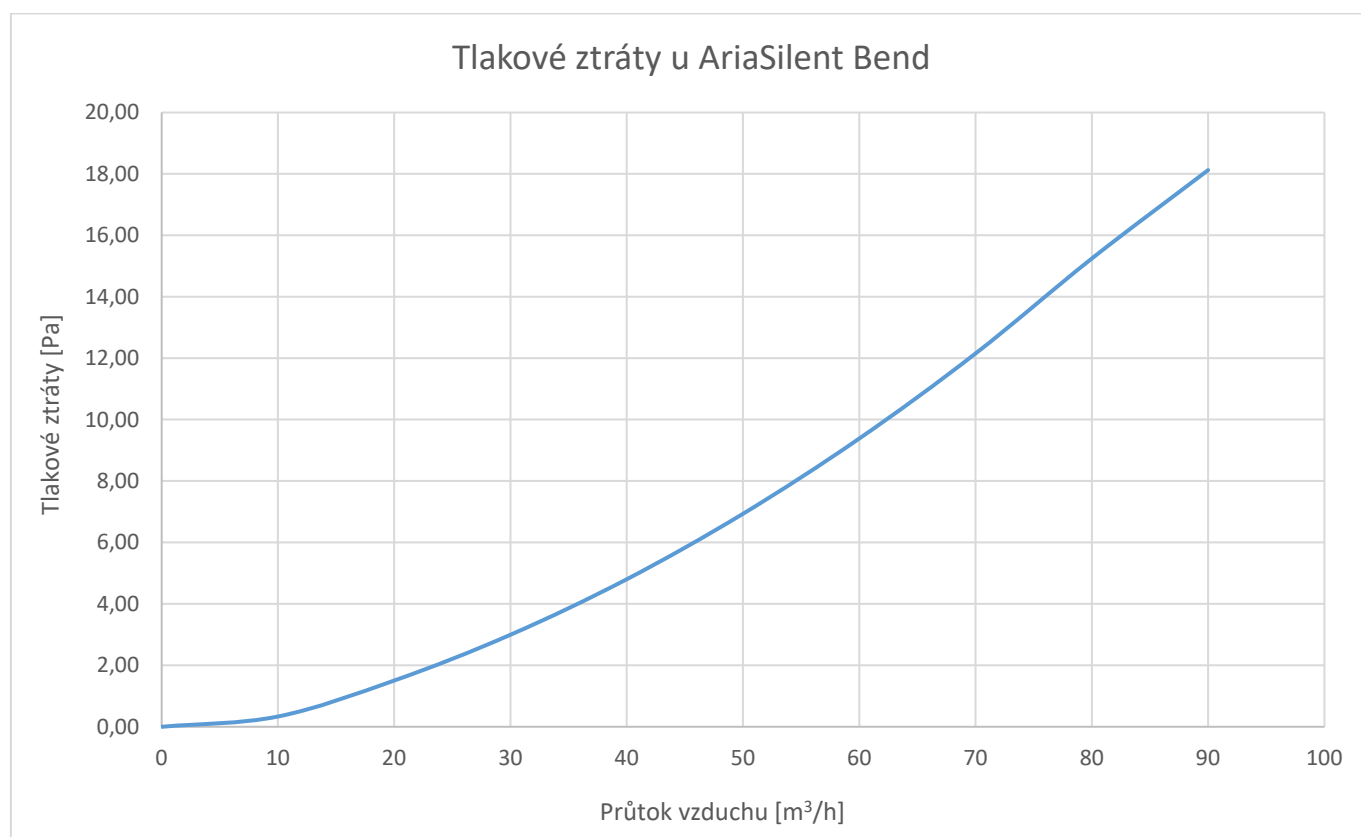

Tabulka: Tlakové ztráty u AriaSilent Link Linear



Průtok vzduchu [m ³ /h]	Tlakové ztráty [Pa]
0	0,00
10	0,01
20	0,03
30	0,07
40	0,13
50	0,21
60	0,31
70	0,43
80	0,57
90	0,73

Obrázek: Tlakové ztráty u AriaSilent Link Linear

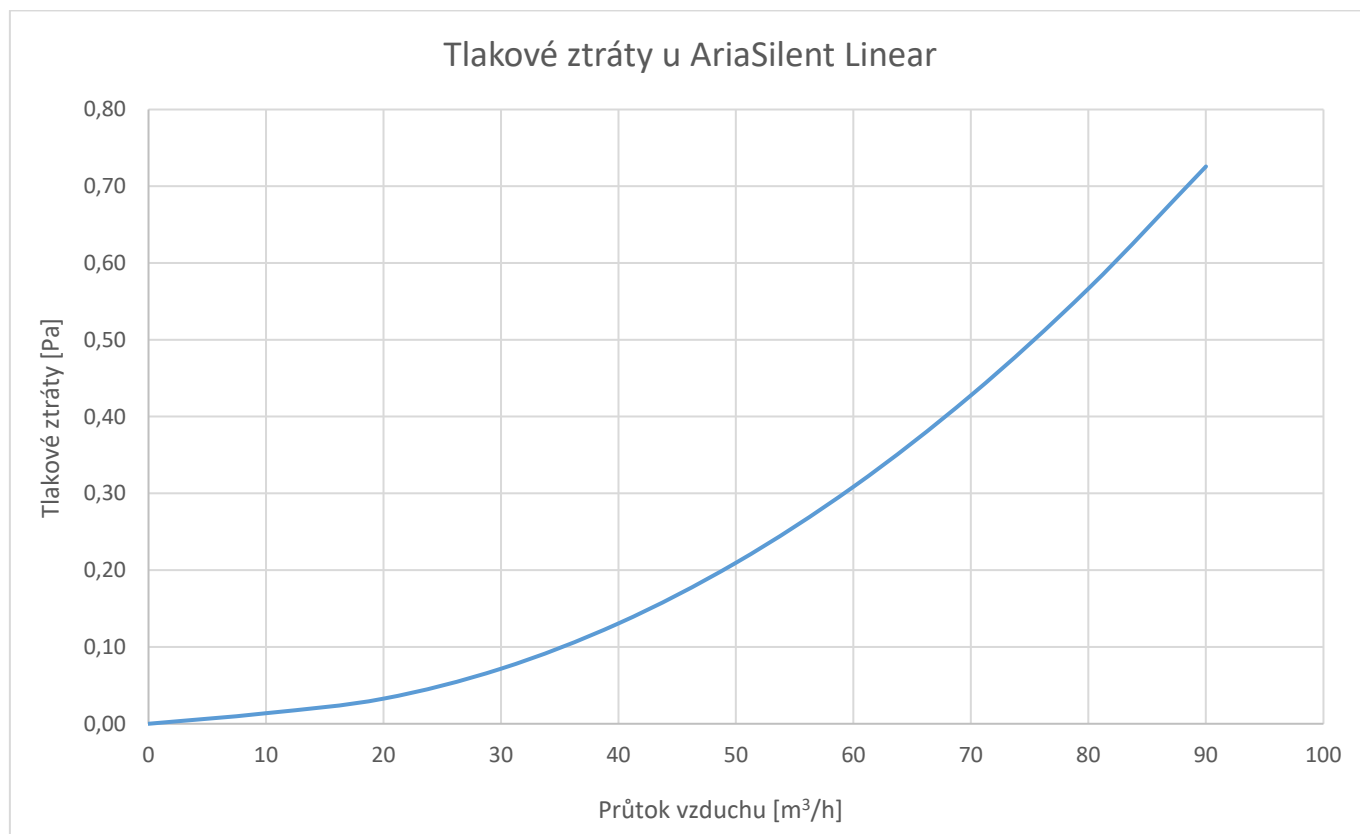

Tabulka: Poklesy tlaku ve ventilu AriaSilent v kombinaci s různými šroubeními AriaSilent Link



Šroubení	Rychlost vzduchu [m/s]	Průtok vzduchu [m ³ /h]	Tlakové ztráty [Pa] 30°	Tlakové ztráty [Pa] 60°
 63	3	23,04	8,41	135,4
 75	3	33,77	26,58	244,7
 90	3	50,54	37,17	471,6
 Compact 50	3	34,59	36,74	282,4
 Compact 55	3	50,51	49,24	495,9